

温州康宏电子有限公司

材质 ABS

颜色 黑色

包装

散装
 内包装: 塑料袋
 外包装: 纸箱

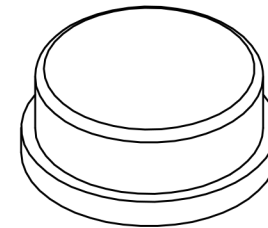
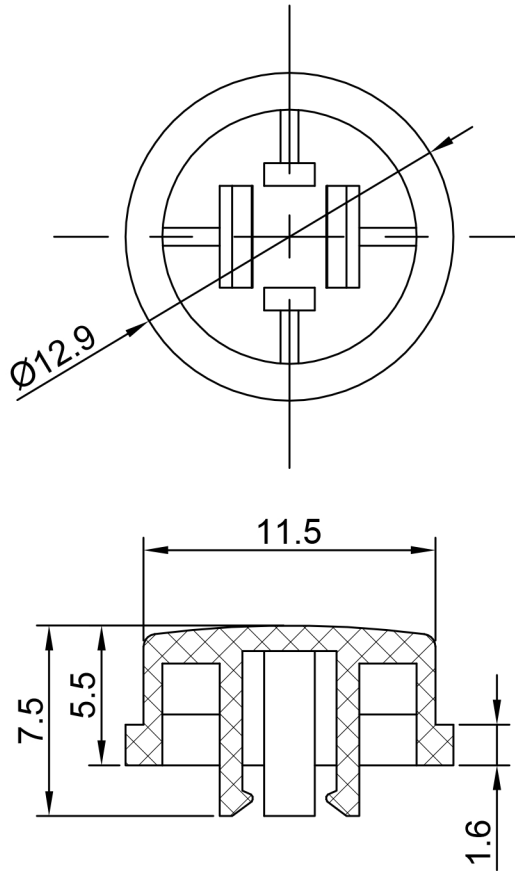

单位: mm

借通用件登记

描图

校描

旧底图总号

签字

日期

					键帽	SC228				
标记	处数	更改文件号	签名	日期		阶段	标记	质量	比例	版本
设计					视图 Dimensions are shown:mm(inches)				1:1	B/0
审核						第1张	共1张			
批准					温州康宏电子有限公司					